

Presse à balles rondes  
IMPRESS

 **PÖTTINGER**

# « The perfect flow » Le flux de fourrage parfait







L'agriculture a besoin de fiabilité. Qu'il pleuve ou qu'il fasse beau, dans la paille, le foin ou l'ensilage, la fiabilité de la presse à balles rondes dans toutes les conditions est une caractéristique essentielle des IMPRESS de PÖTTINGER.

## Sommaire

Polyvalence d'utilisation maximale 4-7

Qualité de fourrage maximale 8-13

Fiabilité 16-19

Confort 20-25



Presses à chambres variables 26-31



Presses à chambres fixes 32-37



Presses enrubanneuses 38-47

Terminaux de commande 48-49

## Accessoires / Données techniques

Accessoires 50-51

Données techniques 52-53

Original Parts 54-55

Toutes les données techniques, dimensions, poids, performances, etc. ainsi que les photographies sont communiqués à titre indicatif, sous réserve d'erreurs typographiques et sont sans engagement. Les machines photographiées ne sont pas équipées spécifiquement pour un pays et peuvent ainsi présenter des équipements non proposés dans le pays. Votre concessionnaire PÖTTINGER vous informera volontiers.





## Polyvalence maximale pour toutes les conditions d'utilisation

L'arrivée de PÖTTINGER sur le marché de la presse a été motivée par la volonté de proposer une technologie encore plus performante

De nombreux employés PÖTTINGER sont eux-même agriculteurs - Ils réfléchissent continuellement comment, la machine avec laquelle ils travaillent, pourrait encore être plus performante, confortable et sûre. C'est la raison pour laquelle PÖTTINGER évolue continuellement. Et si les solutions existantes ne suffisent pas, alors il faut tout repenser à neuf. Par exemple le rotor « LIFTUP » des nouvelles presses à balles rondes IMPRESS.

Le fourrage ramassé par le pick-up pendulaire est transféré vers le haut par le rotor innovant LIFTUP en direction de la barre de coupe. Le flux de fourrage passe de manière fluide par dessus le rotor et non par dessous comme jusqu'à présent sur les autres presses.

Un flux de fourrage totalement repensé offre de nombreux avantages : tout d'abord, la technologie LIFT-UP, avec le rotor tournant dans le même sens que le pick-up, fait passer le fourrage par-dessus le rotor, permettant ainsi un flux naturel avec entrée dans la chambre de pressage en position tangentielle.

Il en résulte une performance très élevée de la presse avec un minimum de pertes de fourrage. De plus, la chambre de pressage est alimentée de manière régulière et sur toute la largeur.

Le besoin de slalomer au-dessus de l'andain pour former une belle balle s'en retrouve fortement réduit.

Très simple. Toujours adaptée.

Que ce soit dans des conditions humides ou sèches, dans le foin, la paille ou l'ensilage, la mise en rotation de la balle est garantie, même avec les 32 couteaux.

- En conditions sèches ou humides.
- Dans la paille, le foin et l'ensilage.

## Performance

Performance maximale, partout et à toute heure :

- Pick-up pendulaire à cames pour une capacité de ramassage maximale.
- Rotor innovant LIFT-UP permettant une performance de pressage maximale.
- Deux vis de recentrage par coté pour une alimentation uniforme du rotor.

## La polyvalence d'utilisation appréciée par une exploitation italienne

L'exploitation agricole Boldini F.lli s.s. possède une large palette de cultures qui peuvent toutes être récoltées avec l'IMPRESS. «Nous sommes enchantés de la qualité et des performances de cette presse à balles rondes. La qualité de coupe optimale et le suivi du sol exceptionnel de la machine nous garantit la meilleure qualité de fourrage possible. Nous avons immédiatement mis en service l'IMPRESS dans l'ensilage, le foin et la paille. Et l'IMPRESS nous a convaincu »

Même attelée à un tracteur de 100 ch, l'IMPRESS donne toujours de bons résultats, nous explique M. Boldoni.





### « The Perfect Flow » - un flux de fourrage unique

Le flux de fourrage parfait représente la base pour un fourrage de qualité et rend cette presse à balles rondes exceptionnelle.

Un flux de fourrage naturel est réalisé par le rotor LIFTUP qui transfère le fourrage avec un angle optimal dans la chambre de pressage. Le fourrage est ainsi préservé avec un minimum de pertes. Le canal de convoyage long permet un étalage du fourrage parfait. Ainsi la balle garde sa forme même après plusieurs transports et manipulations.

C'est la réponse de PÖTTINGER pour un fourrage de qualité parfaite, c'est le « Perfect Flow ».

### Démarrage de balle sûr

Grâce à la technologie LIFTUP, la rotation de la balle démarre de manière sûre dans toutes les conditions d'utilisation.

- Flux de marchandise tangentiel pour un démarrage de balle sûr.
- Deux rouleaux starters sont disposés respectivement en haut et en bas de la chambre.
- Le rotor avec dents disposées en V a un diamètre de 650 mm.
- Ce rotor est monté de chaque côté sur roulements pendulaires.



### Flux de fourrage parfait à vitesse d'avancement élevée

Une tôle à andains ajourée avec rouleau garantit un flux de fourrage parfait, même à vitesse élevée et quelque soit le type de fourrage.

### Deux vis de convoyage

De chaque côté, deux vis de convoyage guident de manière optimale le fourrage pour alimenter uniformément le rotor sur toute sa largeur. Elles assurent, particulièrement dans le fourrage sec, un transfert actif pour une performance maximale.

- Roues de jauge avec réglage de hauteur.
- Butée basse à 8 positions réglables pour une utilisation dans la paille.
- Rouleau de pick-up de 200 mm de diamètre et lames de jonction optimisées pour une capacité maximale de transfert.



### Pick-up à débit maximal

Avec une largeur de travail pouvant aller jusqu'à 2,3 m, même des andains larges sont ramassés proprement et rapidement. La prise de l'andain et la conduite dans les courbes sont nettement facilitées, simplifiant ainsi le travail du chauffeur.

### Deux largeurs de pick-up

- IMPRESS MASTER: Pick-up 2,05 m avec roues de jauge fixes de série, Pick-up 2,30 m avec roues de jauge pivotantes en option.
- IMPRESS PRO: Pick-up 2,30 m avec roues de jauge pivotantes de série.



### Pour la France, performance et coupe courte sont indispensables

Stéphane Simon du GAEC Simon en France est enchanté : Que ce soit pour la récolte de l'ensilage, du foin ou de la paille, l'IMPRESS donne toujours de bons résultats. » Au travail, j'ai pu découvrir la qualité et la performance de ramassage du pick-up pendulaire, la grande qualité de coupe avec les 32 couteaux réversibles ainsi que la forme de balles parfaite avec une très grande densité. J'ai particulièrement apprécié l'ouverture automatique de la porte arrière qui m'a permis de gagner beaucoup de temps. »





### Qualité de fourrage maximale - la base de votre réussite

Des vaches performantes exigent un fourrage de base de qualité avec une structure optimale. Seul ce fourrage sera ingéré en quantité suffisante et avec plaisir. La panse pourra travailler de manière optimale et votre fourrage sera valorisé au maximum. Un meilleur fourrage de base permettra de réduire le besoin en compléments alimentaires et favorise la bonne santé des animaux - les deux réduisent vos coûts. Des vaches saines vous remercient avec une meilleure fécondité, plus de longévité et - très important - avec une production laitière plus importante. Finalement, un fourrage propre et de qualité rend votre production laitière plus rentable.

### Un fourrage de qualité dans toutes les conditions d'utilisation.

L'IMPRESS de PÖTTINGER garantit un travail de qualité dans toutes les conditions : dans l'ensilage, le foin ou la paille. Nous redéfinissons les systèmes connus, rendons accessible pour la première fois la qualité de coupe des remorques sur des presses à balles rondes - pour une qualité de fourrage maximale.

### Préservation des sols avec une technique performante

Une technique performante combinée avec des pneumatiques modernes préservant les sols participent à la conservation de la santé des sols et de la couche végétale. Des sols compactés ont une incidence directe sur vos résultats. Des ornières profondes coûtent jusqu'à 10 % de carburant en plus et des sols compactés peuvent occasionner jusqu'à 20 % de coûts supplémentaires en engrais.

- Préservation durable de la fertilité et de la productivité des sols comme ressource naturelle en évitant le compactage des sols.
- Préservation maximale des sols par la limitation du compactage grâce aux grandes surfaces d'appui..
- Eviter les chutes de rendement dues aux sols compactés.
- Eviter de blesser la couche végétale pouvant engendrer des baisses de résultat jusqu'à 100 €/ha.
- Redémarrage rapide de la végétation.

\*Source : Exposé, Institut universitaire de Westfalie du sud, Agrarwirtschaft Soest, 2008.

### L'agriculteur autrichien Monsieur Berer mise sur la qualité de coupe

«La qualité de coupe est vraiment top. Notre dispositif d'alimentation automatique mélange huit fois par jour, pendant quatre minutes chaque fois. Jusqu'à présent avec nos balles, coupées avec 16 couteaux, nous avions besoin de 2 minutes de plus par mélange, c'est à dire 16 minutes de plus au total. Avec la coupe courte de l'IMPRESS, nous économisons du temps et de l'électricité. »



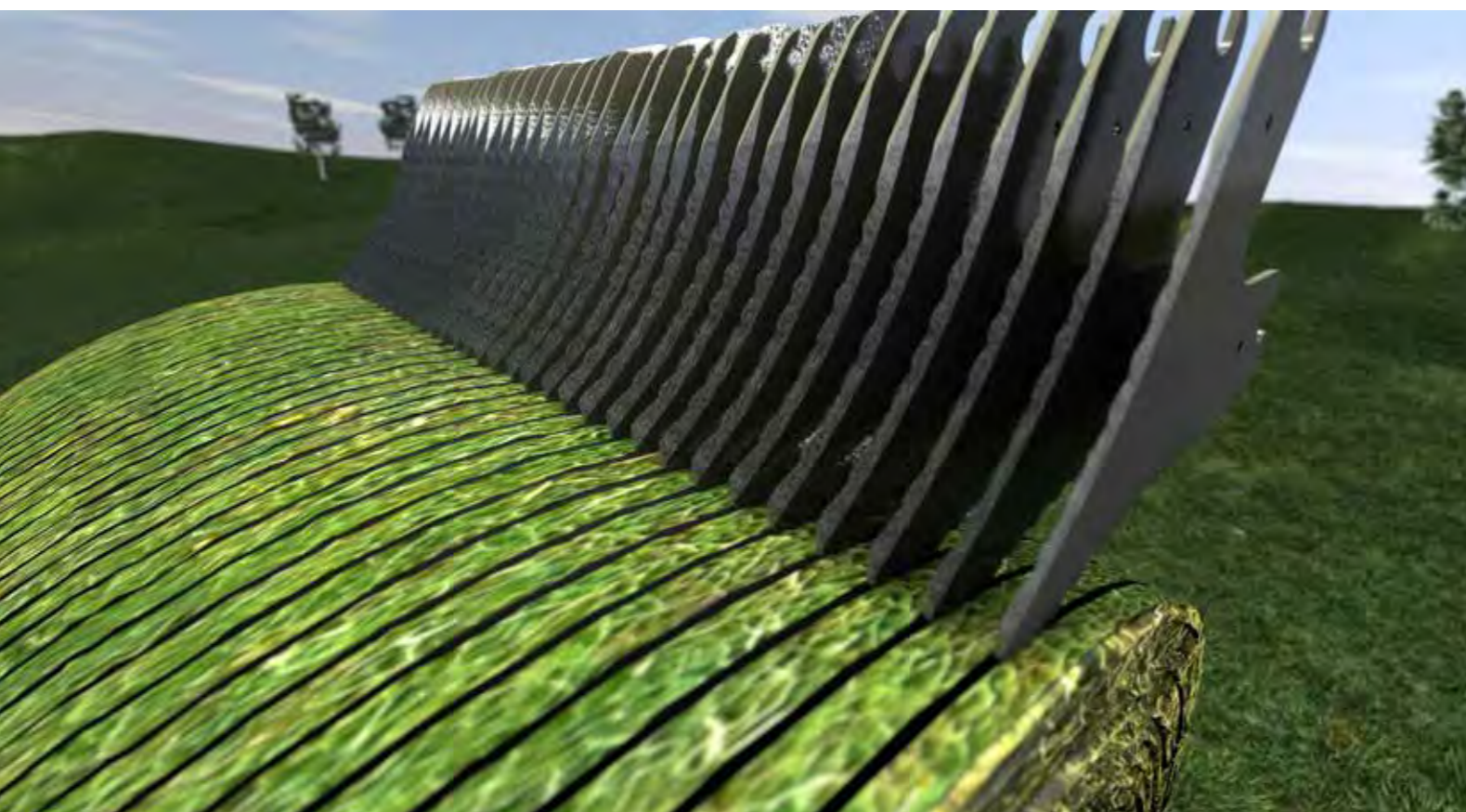

## Qualité de coupe unique jusqu'au bord de la balle

Les modèles IMPRESS PRO réalisent une longueur de coupe théorique de 36 mm sur toute la largeur du rotor - unique sur le marché.

La barre de coupe courte FLEXCUT, extractible latéralement est munie de 32 couteaux réversibles TWIN BLADE.

PÖTTINGER, le leader mondial de la remorque autochargeuse a réussi pour la première fois à transposer la qualité de coupe des remorques sur une presse à balles rondes. Coupe courte non seulement dans l'ensilage mais aussi dans la paille : ça, c'est unique.

## TWIN BLADE - Couteaux réversibles de série

Les couteaux en acier trempé et la face crantée garantissent une coupe franche et sur la durée. Avec les couteaux réversibles TWIN BLADE, vous doublez la longévité. Encore une exclusivité sur nos presses.

- Longévité doublée - qualité de coupe homogène.
- Des couteaux affûtés réduisent la consommation de puissance du dispositif de coupe d'environ 20 %.



## Ensilage - avantages supplémentaires de la coupe courte

- Densité plus importante, poids plus important - amélioration du processus de fermentation
- Mélange homogène - meilleure stabilisation de la fermentation
- Déroulage de balle plus facile
- Plus de performance dans la mélangeuse
- Moins d'énergie consommée



## Paille - avantages supplémentaires grâce à la coupe courte

- Plus besoin de broyer la paille - réduction des frais
- Déstructuration optimale des brins - plus grande capacité d'absorption
- Pas de production de poussière lors de la transformation ultérieure
- Économie de carburant jusqu'à 20 % par rapport au broyeur
- Longueur de brins optimale pour la distribution dans les mélangeuses

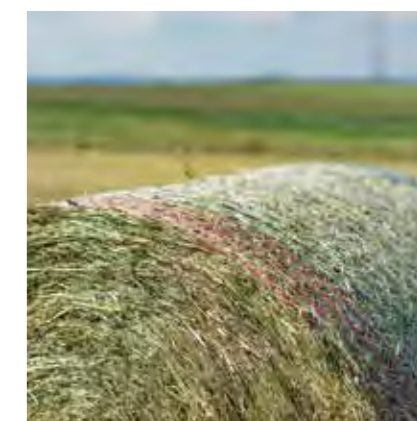

## Foin - avantages de la sélection flexible du nombre de couteaux

- Désactivation rapide des couteaux
- Une densité constante de 80 à 120 kg de MS/m<sup>3</sup> est essentielle pour un séchage optimal de la balle
- Grande valeur ajoutée pour la production laitière
- Augmentation du rendement du fourrage de base
- Forte présence de feuilles
- Balles légères et sèches
- Bon passage de l'air pour un processus de séchage optimal





## Coupe courte unique de 36 mm sur les modèles PRO

Une coupe courte de 36 mm sur une presse à balles rondes représente une nouveauté mondiale et permet une densité de fourrage plus importante.

- Un poids de balles plus élevé dans tous les types de fourrage (ensilage, foin, paille) d'environ 15 % en passant de 16 à 32 couteaux
- Réduction de la surface de stockage nécessaire
- Réduction des efforts de manipulation.
- Réduction des coûts de transport et de stockage
- Meilleure rentabilité grâce à la réduction de consommation de filet et de film d'enrubannage
- Qualité maximale à moindre coût

## Flux de fourrage parfait

### Faible accumulation de matière

- Peu de pertes de brins brisés grâce au flux de fourrage tangentiel
- Le pick-up commandé par cames accentue encore la réduction des pertes de brins brisés.
- Retour systématique des brins brisés dans le flux de fourrage.



Adaptation au sol parfaite pour un fourrage propre



### Pick-up pendulaire unique avec un débattement de 120 mm

La suspension centrale et deux bâtis porteurs articulés confèrent au pick-up une grande liberté de mouvement et un débattement unique de 120 mm au niveau de dents.

### Réduction de la pression au sol de 33 %

La suspension pour un suivi du sol parfait et un passage précis par dessus les contours limite la pression au sol à 100 kg. Deux roues de jauge 16x6,5-8, réglables en hauteur, sont disposées exactement à hauteur des dents et assurent un suivi du sol et une tenue dans les courbes parfaits.



Sécurité individuelle des couteaux pour une qualité de coupe parfaite

Pour protéger la barre de coupe, les couteaux et les animaux, chaque couteau bénéficie d'une sécurité individuelle. Ainsi les couteaux sont protégés contre la casse, garantissant une qualité de coupe élevée et durable.

La sécurité individuelle des couteaux ne sécurise pas seulement la machine mais aussi la panse des animaux.

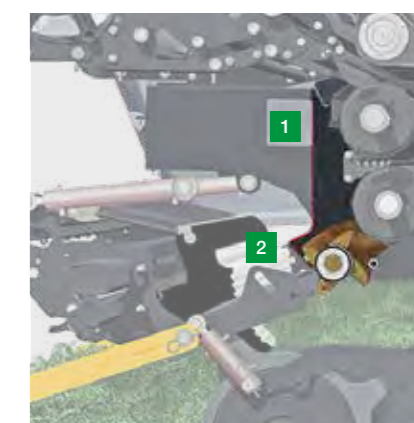

### Rouleau accélérateur



De plus, les brins courts habituellement perdus se retrouvent réinjectés dans le flux de fourrage grâce au rotor nettoyeur. Un concept unique qui résout efficacement le problème de perte importante de fourrage court rencontré jusqu'à présent avec un nombre important de couteaux.

Il en résulte une performance très élevée avec un minimum de pertes de fourrage

- 1 Grâce au canal de retour, les brins courts sont réinjectés dans le flux de fourrage au travers du rotor accélérateur.
- 2 Rotor de nettoyage

Cet avantage essentiel prend toute son importance lors du pressage des légumineuses (luzerne) car il évite les pertes de feuilles si précieuses.



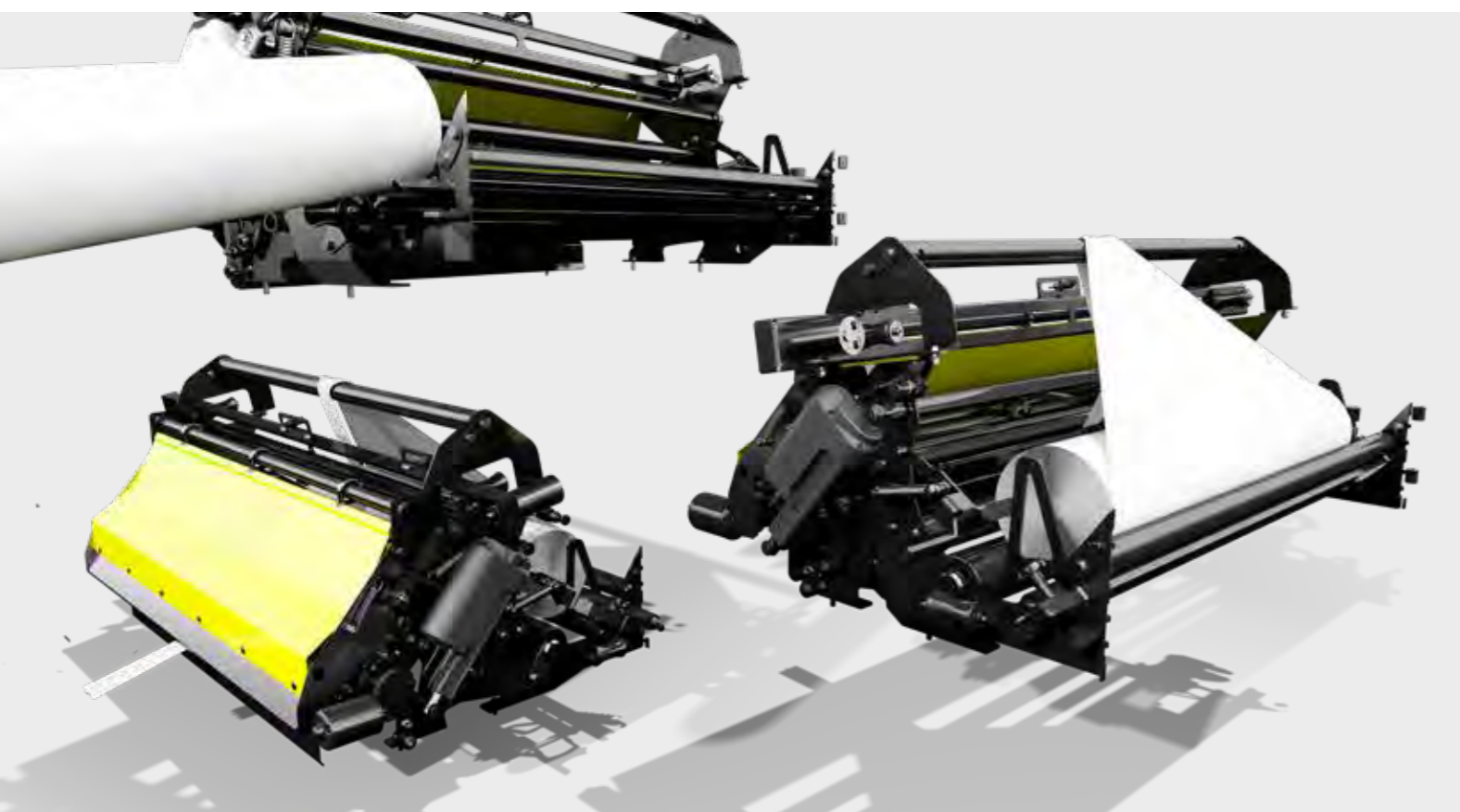

## Polyvalence maximale pour chaque type de fourrage

Le nouveau dispositif de liage permet aussi bien un liage filet classique qu'un liage film. Le passage de l'un à l'autre ne nécessite que peu de temps. Ce dispositif de liage vous offre confort et polyvalence maximale dans toutes les conditions d'utilisation.

## Liage film sur les IMPRESS FC/VC PRO pour une qualité d'ensilage exceptionnelle

L'utilisation d'un liage film permet d'augmenter encore de manière importante la qualité de l'ensilage et de réduire les contraintes lors de l'ouverture des balles.

Vous profitez d'une qualité d'ensilage supérieure, de pertes de fourrage plus faibles et vous n'avez plus besoin de trier le film et le filet.

Augmentez vos gains par l'utilisation d'un liage film.

## Nouveau dispositif de liage multifonctionnel.

Le nouveau dispositif de liage film, proposé en option sur les IMPRESS FC/VC PRO, vous offre une polyvalence et une qualité de fourrage maximale. Il permet au choix, de lier les balles avec du filet ou du film.

Le filet ou le film est freiné hydrauliquement par un rouleau caoutchouc.

Un dispositif de liage film avec pincement permet une introduction fiable du film dans la chambre de compression et garantit une grande sécurité d'utilisation.

Pour faciliter le remplacement des bobines et protéger le film ou filet de toute détérioration, le nouveau dispositif est équipé d'un rouleau disposé latéralement sur lequel on vient déposer la bobine avant de la déplacer latéralement.

Le dispositif est prévu pour des bobines allant jusqu'à 1420 mm de largeur pour un diamètre maximal de 310 mm.

Une deuxième caméra fournie de série permet de suivre le déroulement du liage.

Ainsi, le liage et l'enrubannage peuvent être surveillés en continu sur les IMPRESS FC PRO et IMPRESS VC PRO



## Protection superficielle supplémentaire

Le liage film augmente considérablement la résistance au perçage de l'enrubannage et protège ainsi la balle lors de la dépose. L'augmentation du nombre de couches améliore aussi la protection de la balle au transport.

Le liage film protège 3 fois plus votre fourrage.

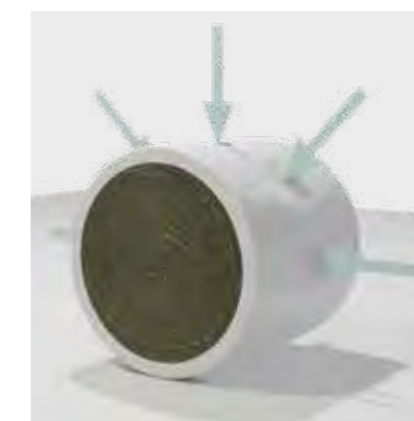

## Qualité importante grâce à une densité élevée

Vos balles d'ensilage bénéficient d'une compression plus importante avec le liage film, augmentant ainsi considérablement la densité.

Le diamètre peut diminuer d'environ 3 cm, ce qui correspond à une réduction d'env. 70 litres d'oxygène.

Le liage film garantit des balles plus compactes et réduit ainsi la quantité d'oxygène dans la balle.

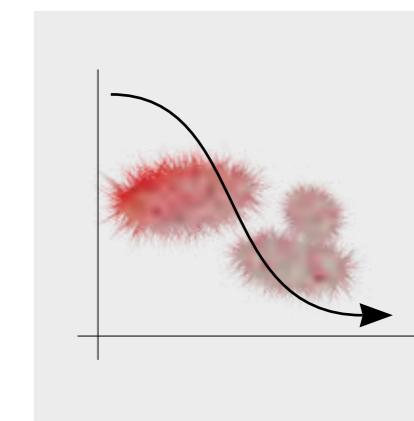

## Faibles risques de développement de moisissures

L'étanchéité à l'oxygène renforcée permet une chute rapide du Ph de l'ensilage et limite ainsi le risque de développement de moisissures.





## Fiabilité au travail dans toutes les conditions

La fiabilité des presses à balles rondes dans toutes les conditions - aussi bien dans l'ensilage, le foin ou la paille - représente depuis toujours un critère essentiel.

PÖTTINGER a porté une attention toute particulière à ces critères lors du développement des IMPRESS. Le flux de fourrage tangentiel vers la chambre de pressage, le volume de démarrage de balle optimisé, tout comme l'utilisation sur les presses à chambres variables de deux rouleaux starters inférieurs, assurent un démarrage parfait de la balle avec le nombre maximum de couteaux (32) dans toutes les conditions d'utilisation.

Cette fiabilité au travail, en combinaison avec un dispositif de coupe courte, n'a jamais été possible, surtout dans la paille.

## Fiabilité fonctionnelle

Qu'il pleuve ou qu'il fasse beau, dans la paille, le foin ou l'ensilage, la fiabilité de la presse à balles rondes dans toutes les conditions est une caractéristique essentielle des IMPRESS de PÖTTINGER.

- Valorisation optimale de chaque fourrage (ensilage, foin, paille) dans toutes les conditions.
- Démarrage de balle sûr dans toutes les conditions d'utilisation, même avec la barre de coupe complète (32 couteaux) grâce au flux de fourrage tangentiel..
- Barre de coupe anti-encrassement de par sa disposition au-dessus du canal.
- Sécurité NON-STOP individuelle des couteaux.
- Sécurités disposées au dessus des couteaux en position protégée.

## Pick-up pendulaire à cames

Le pick-up PÖTTINGER est commandé de chaque côté par une came en acier.

- Les dents sont en position légèrement traînante et s'adaptent parfaitement aux contours du terrain. C'est la garantie d'un fourrage propre.
- L'utilisation de presque toute la longueur de la dent avant son effacement permet une transition parfaite du fourrage depuis le pick-up vers le rotor.
- Le faible régime de rotation évite au fourrage l'effet de « peigne » et permet au contraire un transfert optimal vers le rotor.
- Performance de transfert maximale à vitesse d'avancement élevée.
- Performance de ramassage élevée et garantie même dans des conditions de récolte difficiles.





## Liage parfait

### Liage filet

Les balles sont liées par un nombre préétabli de tours de filet. Le liage filet présente une autre particularité : une tôle de guidage garantit une injection sûre du filet dans la chambre de pressage.

#### IMPRESS MASTER

Le démarrage du liage peut se commander manuellement ou automatiquement avec une temporisation réglable.

#### IMPRESS PRO

Le démarrage du liage peut se commander manuellement ou automatiquement avec une temporisation réglable.

L'automatisme ISO intelligent démarre le liage dès que le signal de vitesse du tracteur atteint 0.

Cette variante est également accessible avec un terminal POWER CONTROL et une prise inCab.

### Dispositif de liage mobile



Lorsque le chariot de liage avance vers la chambre, le frein filet est inactif. Dès que le filet est happé par la balle, le frein s'active de sorte à réaliser une bonne tension du filet dès le début du liage.

Largeur maximale du filet 1,30 m, diamètre jusqu'à 31 cm. Réglage en continu et depuis la cabine de la tension du filet.

### Remplacement du filet

Le retrait du galet palpeur active le frein et le palier de maintien du filet peut être retiré très rapidement. Un filet de réserve peut être disposé de chaque côté derrière le capot.

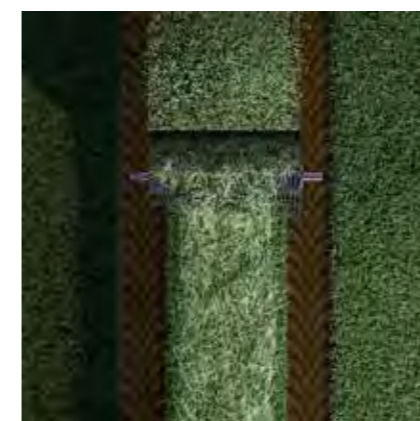

### Répartition uniforme du fourrage pour une balle parfaite sans nécessité de slalomer

Le rotor innovant LIFT-UP des IMPRESS de PÖTTINGER permet d'un côté une grande capacité de transfert et de l'autre une alimentation de la chambre de pressage régulière et sur toute la largeur.

L'utilisateur en profite directement : le besoin de slalomer au-dessus de l'andain pour former une belle balle s'en retrouve fortement réduit. Il en résulte un très grand confort pour le chauffeur et des balles bien formées et denses.

- Disposition en V brevetée
- La chambre de pressage est alimentée de manière régulière et sur toute la largeur
- Soulagement pour le chauffeur
- Parfaite forme de balles avec des flans fermes

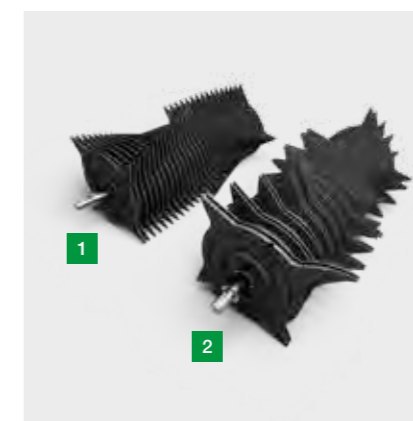

### Rotor avec disposition en chevrons des étoiles brevetée.



La chambre de pressage est alimentée de manière régulière et sur toute la largeur. Plus besoin de slalomer au-dessus de l'andain pour former une belle balle.

- 1** IMPRESS PRO - dispositif de coupe à 32 couteaux :
  - Etoiles de 10 mm d'épaisseur
  - Grande robustesse pour une sécurité d'utilisation dans les régions riches en pierres
  - Disposition en V pour une alimentation optimale de la chambre

- 2** IMPRESS MASTER - dispositif de coupe à 16 couteaux :
  - Etoiles de 6 mm, d'épaisseur
  - Disposition en double V

La technique LIFT-UP permet de disposer la barre de coupe au-dessus du rotor.

Plus le nombre de couteaux est important, plus la sécurité d'utilisation et la facilité d'entretien prennent de l'importance.



### Un atout qui convainc les entrepreneurs

### Quatre rouleaux starters sur les presses à chambre fixe et variable.

Deux rouleaux starters sont disposés respectivement en haut et en bas de la chambre. Démarrage de balle sûr dans toutes les conditions d'utilisation, même avec la barre de coupe complète (32 couteaux) : Tous les rouleaux sont dimensionnés pour supporter des pressions très élevées et garantissent ainsi une sécurité d'utilisation maximale.

- Entraînement principal des rouleaux par chaînes robustes 5/4"
- Roulements oscillants surdimensionnés de 50 mm de diamètre
- Profilés à denture fine pour une transmission sûre du mouvement sur les rouleaux starters et de pressage





### Confort de travail

L'agriculture a besoin de conditions de travail moins difficiles. Même si nous ne pouvons diminuer le travail de nos agriculteurs et entrepreneurs, nous leur simplifions et définissons de nouveaux standards de qualité de vie grâce à nos innovations. La presse à balles rondes IMPRESS montre à quel point performances et confort peuvent parfaitement se compléter.

### Confort et sécurité

#### Facilité d'entretien inégalée

- Sécurité et confort de travail par excellence grâce aux possibilités d'entretien ergonomique hors du canal
- Intervention sur la barre de coupe en position debout
- Accès à la barre de coupe en dehors de la zone de danger de la presse à balles rondes
- Sécurité de haut niveau

#### Commande automatisée du pick-up et de la porte arrière

- IMPRESS PRO :
- Lors du lancement du liage, le pick-up se relève automatiquement
  - Ouverture automatique de la porte arrière dès la fin du liage
  - Fermeture automatique de la porte (uniquement possible avec l'éjecteur de balle)
  - Porte arrière avec amortisseur de fin de course

- IMPRESS MASTER :
- Porte arrière avec amortisseur de fin de course

#### Liage filet - automatisme de liage

Les balles sont liées par un nombre pré-réglé de tours de filet. Le liage filet présente une autre particularité : une tôle de guidage garantit une injection sûre du filet dans la chambre de pressage.

### L'IMPRESS convainc les professionnels polonais

Janusz Jelenkowski apprécie en plus de la très grande performance, le confort obtenu grâce à l'accessibilité des couteaux en position debout : «Avec le nombre très élevé d'hectares par an, l'entretien fiable et confortable représente un facteur très important. En combinaison avec le service de qualité fourni par PÖTTINGER l'IMPRESS est imbattable pour moi.»





## EASY MOVE également sur les presses - unique



L'IMPRESS bénéficie d'une barre de coupe tiroir EASY MOVE. Cela se traduit par une sécurité et un confort de travail inégalés : entretien en position debout, hors du canal et ainsi hors de la zone de danger de la presse. Plus le nombre de couteaux est important, plus la facilité d'entretien prend de l'importance. L'IMPRESS de PÖTTINGER résout cette équation de manière élégante et confortable.

## Différentes variantes de coupe

PRO 0-16 / 16A / 16B / 32 couteaux  
 MASTER 0-16 / 8A / 8B / 16 couteaux

De 0 à 16 couteaux sont fixés directement sur la barre de coupe (MASTER et PRO) pour offrir différentes longueurs de coupe. Ceux-ci sont toujours actifs lorsque la barre de coupe est rentrée dans le canal.

2 barres de coupe A et B peuvent être activées indépendamment ou simultanément offrant une multitude de longueurs de coupe différentes.

## C'est aussi simple que cela sur l'IMPRESS

- Abaisser le pick-up et basculer hydrauliquement la barre de coupe
- Retirer les vérins, déverrouiller et extraire latéralement la barre de coupe
- Tourner la came de verrouillage. Cela aura pour effet de verrouiller le tiroir et déverrouiller simultanément les couteaux .
- Les couteaux peuvent être retournés ou remplacés rapidement et simplement
- Retourner la came en position initiale pour verrouiller les couteaux La barre de coupe est prête à coulisser dans le canal
- Coulisser la barre de coupe, verrouiller, fixer les vérins, basculer hydrauliquement la barre dans le canal et c'est fini



## Dispositif de coupe à entretien facile

Avec l'IMPRESS, l'entretien devient un jeu d'enfant. L'utilisation de couteaux réversibles TWIN BLADE, à double longévité, est une autre grande innovation. Plus besoin d'affûter les couteaux pendant la journée.

- Support de couteaux de rechange sur le côté droit de la machine. Jusqu'à 3 couteaux de rechange sont disponibles - pour les régions riches en pierres.

## Pas besoin de faux couteaux

Une autre caractéristique exclusive réside dans l'absence de faux couteaux  
 L'IMPRESS n'a pas besoin de faux couteaux puisque les couteaux qui ne sont pas au travail bouchent les ouvertures dans le canal.



## Multiplés combinaisons couteaux en fonction de la longueur de coupe recherchée

- 1 Couteaux fixes sur la barre de coupe 16 Couteaux fixes sur la barre de coupe  
 PRO 0 – 16 couteaux  
 MASTER 0 – 16 couteaux

Les cames A et B sont commandées avec une clé au niveau du profilé carré de verrouillage de la barre de coupe. Pour cette opération, il suffit de basculer hydrauliquement la barre de coupe hors du canal. Vous augmentez ou diminuez ainsi la longueur de coupe de manière centralisée. Les couteaux inactifs restent positionnés à l'entrée du canal - pas besoin de faux couteaux.

- 2 Came A  
 PRO 0 – 16 couteaux  
 MASTER 0 – 8 couteaux
- 3 Came B  
 PRO 0 - 16 couteaux  
 MASTER 0 – 8 couteaux

## Sélection hydraulique des couteaux

- Sélection hydraulique du nombre de couteaux en cabine en option sur les IMPRESS PRO.

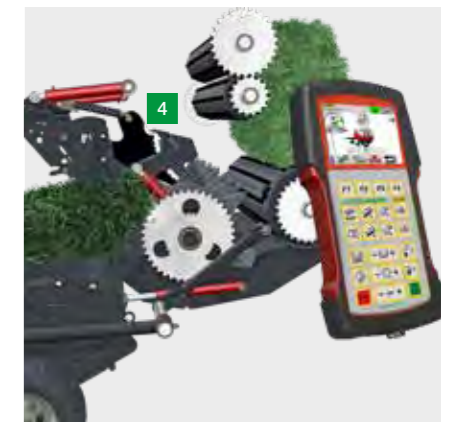

## Trappe mobile brevetée



- 4 En cas de bouchage, la trappe mobile à commande hydraulique permet d'augmenter momentanément la section du canal.

Ainsi, le bouchage peut être évacué rapidement et simplement, sans descendre du tracteur.





## Attelage facile

### Timon universel

Le timon universel est réglable en hauteur et en continu grâce à deux tirants. Adaptation parfaite à chaque tracteur.

- Tous les flexibles et câbles de branchement sont rangés soigneusement grâce au support prévu à cet effet.
- Une béquille facilite l'attelage et le dételage. Evidemment fixée coté gauche dans le sens de l'avancement.

### Réglage hydraulique du timon

- En option sur modèles Pro.
- Possibilité d'augmenter le dégagement sous le pick-up pour des performances très élevées dans le foin et la paille.
- Suspension du timon pour un amortissement encore plus performant lors du transfert des balles et un grand confort de conduite sur route.

## Sécurité de conduite

### Freins hydrauliques ou pneumatiques

Les essieux freinés garantissent une conduite en toute sécurité sur la route et dans les terrains à forte pente. En fonction des réglementations en vigueur dans le pays, les machines solos peuvent être proposées sans freinage.

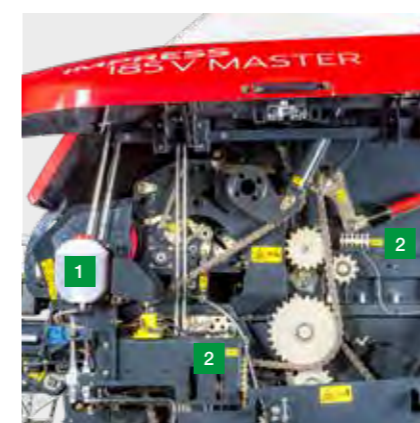

## Facilité d'entretien

La séparation des composants mécaniques, hydrauliques et électroniques ont permis une conception parfaitement bien rangée. Ainsi tous les entraînements se retrouvent côté gauche et l'hydraulique et l'électronique côté droit.

Le graissage de chaîne automatique facilite l'entretien et garantit la longévité de la presse.

### Modèles MASTER

- 1 Graissage de chaîne automatique
- 2 Graissage centralisé des paliers de rouleaux de pressage ou de tension des courroies.



### Modèles PRO

- 3 Graissage de chaîne automatique
- 4 Graissage centralisé des paliers de rouleaux de pressage ou de tension des courroies par distributeur progressif. Un seul graisseur.
- 5 Graissage automatique en option.



## Grosse exploitation tchèque ZD Opařany

La polyvalence d'utilisation dans tous les fourrages et la coupe courte de 36 mm ont été déterminants pour l'importante exploitation tchèque ZD Opařany : « la qualité de coupe et la qualité du fourrage sont absolument top. La plus grande densité de balle combinée à la très forte pression de pressage réalise de belles balles bien formées et fermes - on dirait qu'elles ont été usinées au tour, tout simplement parfaites. La barre de coupe extractible latéralement représente une innovation formidable : dorénavant les chauffeurs peuvent remplacer les couteaux en position confortable debout et n'ont plus besoin de pénétrer dans la chambre de pressage. Cela n'est pas seulement plus sûr mais économise également du temps. »





- 1** Adaptation au sol parfaite, ramassage propre et performance maximale grâce au pick-up pendulaire à cames
- 2** Performance maximale dans toutes les conditions grâce au rotor innovant LIFTUP
- 3** Jusqu'à 32 Couteaux réversibles TWIN BLADE avec sécurité individuelle pour une coupe courte de 36 mm et une densité de balle élevée
- 4** Sécurité et confort de travail par excellence grâce à la barre de coupe tiroir EASY MOVE

## Pour toutes les conditions d'utilisation

Les presses à chambre variable sont équipées de trois courroies sans agrafes avec tendeur à réglage hydraulique. Les trois courroies sans agrafes assurent une mise en rotation des balles dans toutes les conditions - même dans des fourrages coupés courts.

- En conditions sèches ou humides.
- Dans la paille, le foin et l'ensilage.
- Une machine pour toutes les conditions - même avec chambre variable - unique sur le marché.

### IMPRESS 155 V / 185 V

Sans dispositif de coupe  
 Régime d'entraînement: 540 tr/mn  
 Largeurs pick-up : 2,05 m / en option 2,30 m. Largeur de balles ; 1,2 m  
 Diamètres de balles IMPRESS 155 V : 0,80 / 1,55 m  
 Diamètres de balles IMPRESS 185 V : 0,90 – 1,85 m  
 Terminal de commande : SELECT CONTROL

### IMPRESS 155 V / 185 V MASTER

Barre de coupe à 16 couteaux  
 Régime d'entraînement: 540 tr/mn  
 Largeurs pick-up : 2,05 m / en option 2,30 m. Largeur de balles ; 1,2 m  
 Diamètres de balles IMPRESS 155 V : 0,80 / 1,55 m  
 Diamètres de balles IMPRESS 185 V : 0,90 – 1,85 m  
 Terminal de commande : SELECT CONTROL

### IMPRESS 155 V / 185 V PRO

Barre de coupe à 32 couteaux  
 Régime d'entraînement 1 000 tr/mn  
 Largeur de pick-up 2,30 m  
 Largeur de balles : 1,20 m  
 Diamètres de balles IMPRESS 155 V : 0,80 / 1,55  
 Diamètres de balles IMPRESS 185 V : 0,90 – 1,85 m  
 Terminal de commande : POWER CONTROL, option EXPERT 75 / CCI 1200.





### 3 zones de densités réglables en standard

Les tendeurs de courroies permettent des densités variables et contrôlées pour le noyau, la zone intermédiaire et la périphérie de la balle.

- Porte arrière hydraulique, diamètre de balle réglable en continu.
- Jusqu'à 6 possibilités de présélection pour une adaptation individuelle au type de fourrage - foin, paille ou ensilage.



### 3 courroies sans agrafes

Les presses à chambre variable sont équipées de trois courroies sans agrafes avec tendeur à réglage hydraulique. Les trois courroies sans agrafes assurent une mise en rotation des balles dans toutes les conditions d'utilisation.

- Profilés à denture fine pour une transmission sûre du mouvement sur les rouleaux starters
- Rouleaux nettoyeurs sur les rouleaux de guidage des courroies

### Foin séché en grange

Pour le séchage efficace du foin en balles, une densité de pressage constante de 80 à 120 kg de MS/m<sup>3</sup> est souhaitée. Les IMPRESS permettent le pressage de balles régulières pour une circulation optimale de l'air pour un séchage rapide et régulier - vous pouvez ainsi optimiser votre production laitière.

### Dépose maîtrisée des balles dans les pentes

En option sur modèles PRO - sauf dans certains pays

Une grande avancée dans la dépose des balles dans les pentes a été réalisée grâce au mode automatique spécial pente proposé en option. La balle atteint son diamètre, la porte arrière s'ouvre, la balle roule hors de la chambre mais reste maintenue par la porte arrière jusqu'à sa dépose au sol. Non commercialisé en Allemagne, en France et en Pologne.



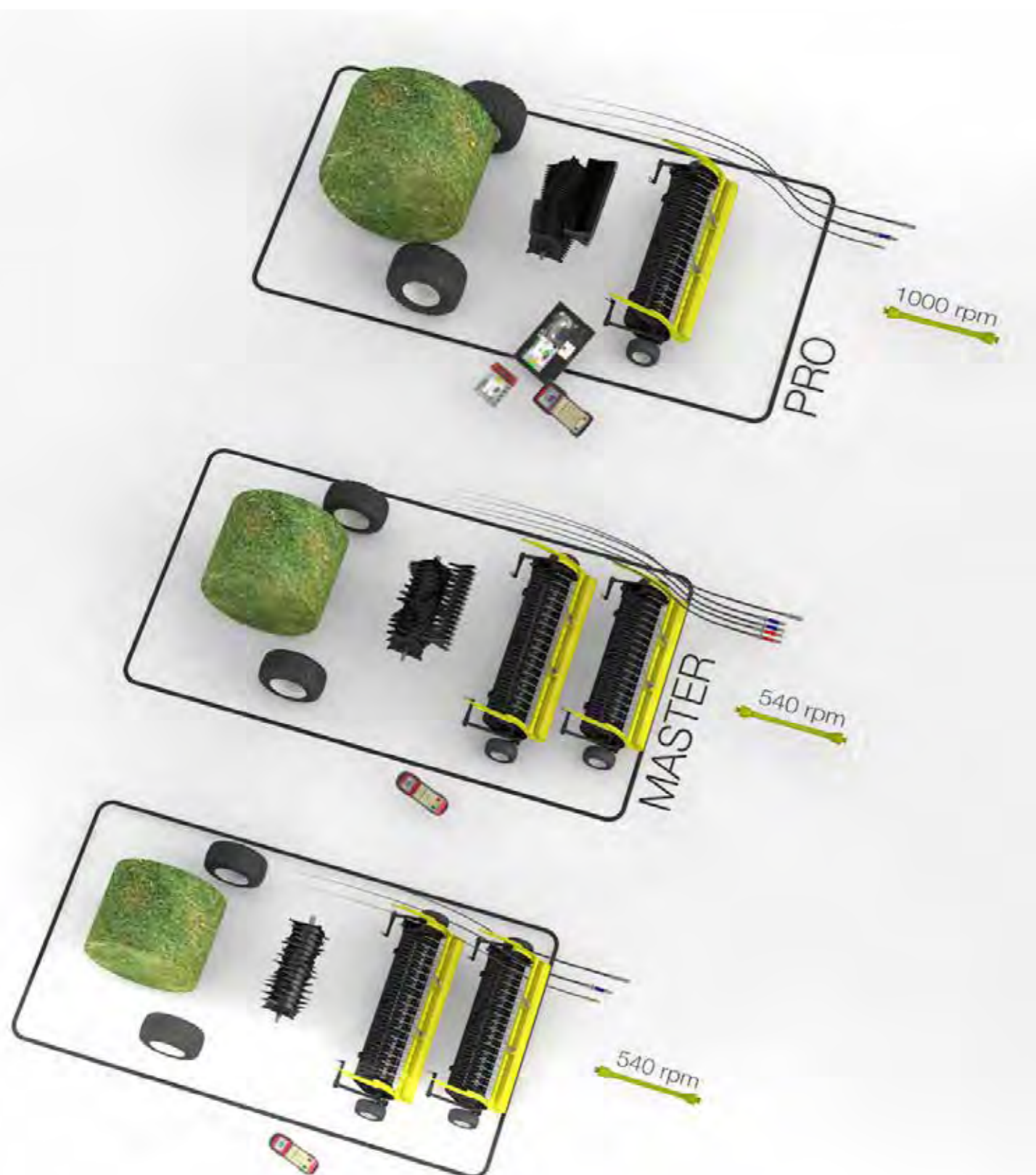

### IMPRESS V

- 3 courroies sans agrafes
- Sans barre de coupe
- Rotor
- Régime d'entraînement: 540 tr/mn
- Largeurs de pick-up 2,05 m. option : 2,30 m
- Largeurs de balles : 1,20 m
- Terminal SELECT CONTROL

Pneumatiques standards :

- 380/55-17
- en option:
- 500/50-17
- 520/50 R 17
- 500/60 R 22,5
- 620/40 R 22,5
- 520/55 R 22,5

Les IMPRESS V sont dépourvues de barre de coupe et ont été optimisées spécialement pour les fourrages secs. Grâce au rotor et la vitesse de rotation de la chambre +20 % plus élevée, les performances de ces presses ont été fortement augmentées.



### IMPRESS V MASTER

- 3 courroies sans agrafes
- Barre de coupe à 16 couteaux
- Rotor avec étoiles doubles de 6 mm d'épaisseur.
- Régime d'entraînement: 540 tr/mn
- Largeurs de pick-up 2,05 m. option : 2,30 m
- Largeurs de balles : 1,20 m
- Terminal SELECT CONTROL

Pneumatiques standards :

- 380/55-17
- en option:
- 500/50-17
- 520/50 R 17
- 500/60 R 22,5
- 620/40 R 22,5
- 520/55 R 22,5

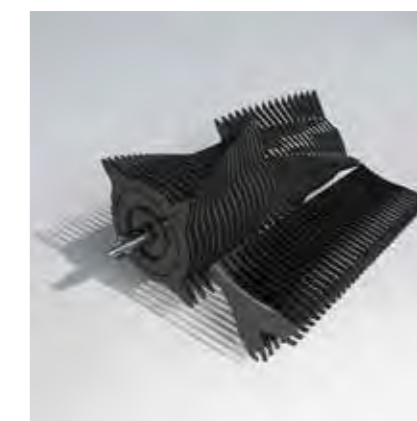

### IMPRESS V PRO

- 3 courroies sans agrafes
- Barre de coupe à 32 couteaux
- Rotor avec étoiles de 10 mm d'épaisseur
- Régime d'entraînement: 1000 tr/mn
- Largeurs pick-up : 2,30 m
- Largeurs de balles : 1,20 m
- Dépose maîtrisée des balles dans les pentes
- Commande électronique ISOBUS, sans terminal

Pneumatiques standards :

- 500/50-17
- en option:
- 520/50 R 17
- 500/60 R 22,5
- 620/40 R 22,5
- 520/55 R 22,5.





## IMPRESS 125 F MASTER

Barre de coupe à 16 couteaux  
Régime d'entraînement: 540 tr/mn  
Largeurs pick-up : 2,05 m, 2,30 m en option.  
Largeurs de balles : 1,20 m  
Diamètres de balles : 1,30 m  
Terminal SELECT CONTROL

## IMPRESS 125 F PRO

Barre de coupe à 32 couteaux  
Régime d'entraînement: 1000 tr/mn  
Largeurs pick-up : 2,30 m  
Largeurs de balles : 1,20 m  
Diamètres de balles : 1,30 m  
Commande électronique ISOBUS, sans terminal

- 1 Adaptation au sol parfaite, ramassage propre et performance maximale grâce au pick-up pendulaire à cames
- 2 Performance maximale dans toutes les conditions grâce au rotor innovant LIFTUP
- 3 Jusqu'à 32 Couteaux réversibles TWIN BLADE avec sécurité individuelle pour une coupe courte de 36 mm et une densité de balle élevée
- 4 Sécurité et confort de travail par excellence grâce à la barre de coupe tiroir EASY MOVE





IMPRESS 125 F MASTER / 125 F PRO

Chambre de pressage fixe 1,20 m x 1,30 m



### Technique fiable

La chambre fixe, équipée de 18 rouleaux entraînés par chaîne, forme une balle régulière et dense. Le fourrage est comprimé jusqu'à ce que la pression réglée au niveau du terminal et mesurée sur la porte arrière soit atteinte. Le liage est commandé soit automatiquement soit par pression sur une touche du terminal.

Les sept rouleaux avant assurent la rotation de la balle dans toutes les situations et une densité maximale - même dans la paille.

**1** 4 rouleaux starter

**2** 6 rouleaux d'entraînement actifs à l'avant avec 4,5 mm d'épaisseur pour une capacité d'entraînement très importante et des balles de forte densité.

**3** 8 rouleaux de formation de balles, à profil ondulé et de 3.5 mm d'épaisseur, fixés sur la porte arrière hydraulique. La porte arrière hydraulique est capable de supporter des pressions très élevées.

Tous les rouleaux sont pourvus de la même robustesse pour atteindre des densités de balles maximales et résister aux contraintes qui en résultent.

- Entraînement principal des rouleaux par chaînes robustes 5/4".
- Tendeurs de chaîne automatiques avec indicateur.
- Graissage de chaîne automatique.
- Profilés à denture fine pour une transmission sûre du mouvement sur les rouleaux starters et de pressage.
- Roulements oscillants surdimensionnés de 50 mm de diamètre.



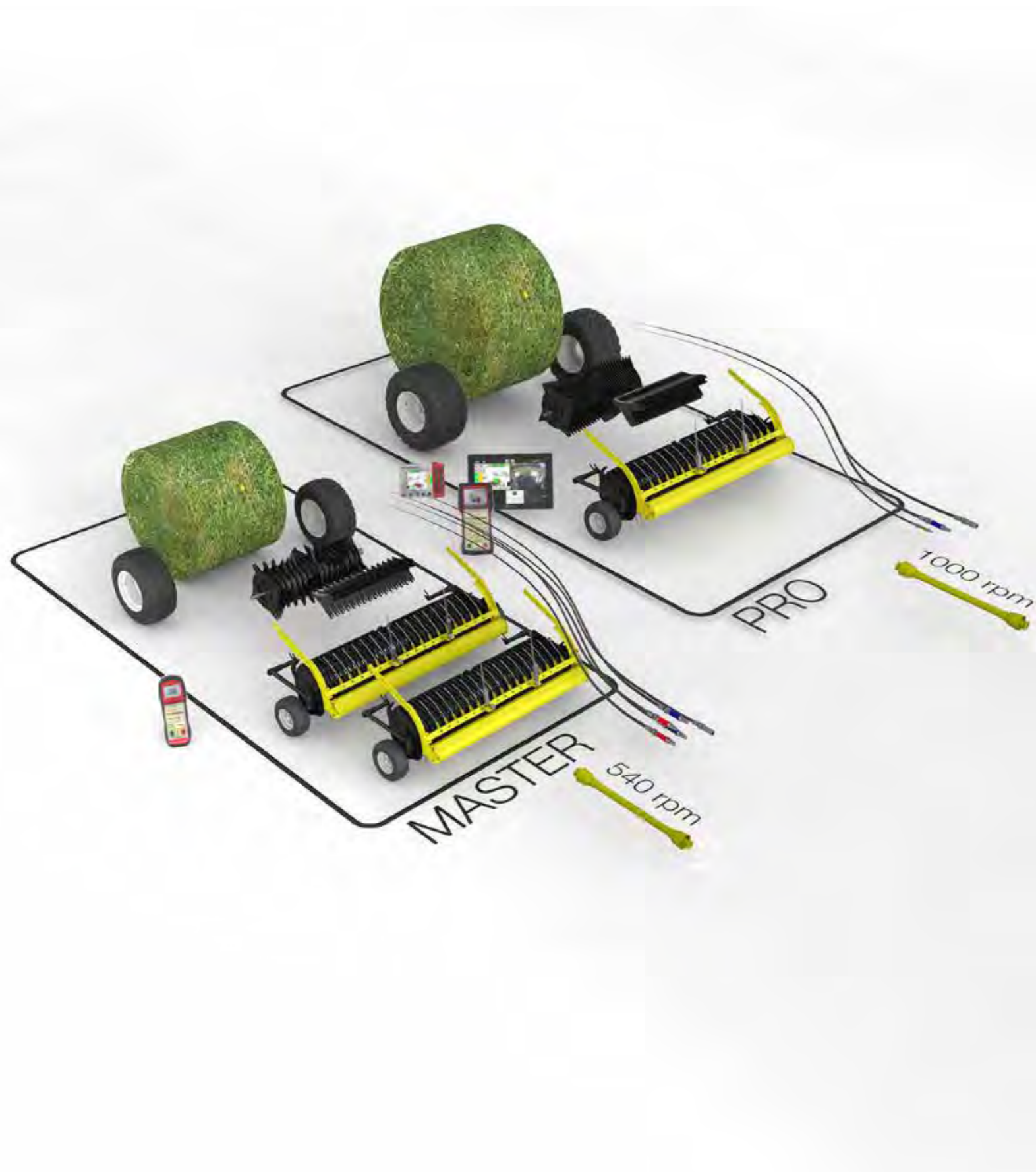

### IMPRESS 125 F MASTER

- Barre de coupe à 16 couteaux
- Entraînement 540 tr/mn
- Largeur de pick-up 2,05 m, ou 2,30 m en option
- Terminal SELECT CONTROL

Pneumatiques standards :

- 380/55-17
- en option:
- 500/50-17
- 520/50 R 17
- 500/60 R 22,5
- 620/40 R 22,5
- 520/55 R 22,5



### IMPRESS 125 F PRO

- Barre de coupe à 32 couteaux
- Entraînement 1 000 tr/mn
- Largeur de pick-up 2,30 m
- Commande électronique ISOBUS, sans terminal

Pneumatiques standards :

- 500/50-17
- en option:
- 520/50 R 17
- 500/60 R 22,5
- 620/40 R 22,5
- 520/55 R 22,5





- 1 Adaptation au sol parfaite, ramassage propre et performance maximale grâce au pick-up pendulaire à cames
- 2 Performance maximale dans toutes les conditions grâce au rotor innovant LIFTUP
- 3 Jusqu'à 32 Couteaux réversibles TWIN BLADE avec sécurité individuelle pour une coupe courte de 36 mm et une densité de balle élevée
- 4 Sécurité et confort de travail par excellence grâce à la barre de coupe tiroir EASY MOVE

## Presser et enrubanner en un seul passage.

Enrubanner directement, en dépose immédiate ou double. Novateur, performant et parfaitement adapté à la grande performance de la presse. Sur les presses variables, console de réglage sur le support de film de l'enrubanneuse pour des diamètres de balles de 1,10 à 1,50 m.

### IMPRESS 155 VC PRO

largeurs de balles 1,20 m, diamètre de balles de 0,80 à 1,55 m.

### IMPRESS 185 VC PRO

Largeurs de balles 1,20 m, diamètre de balles de 0,90 à 1,85 m.

### IMPRESS 125 FC PRO

Barre de coupe à 32 couteaux  
 Entraînement 1 000 tr/mn  
 Largeur de pick-up 2,30 m  
 Largeur de balle 1,20 m, diamètre de balle 1,30 m  
 Commande électronique ISOBUS sans terminal  
 Essieu tandem avec pneumatiques 520/55 R 22,5

### IMPRESS 155 / 185 VC PRO

Barre de coupe à 32 couteaux  
 Entraînement 1 000 tr/mn  
 Largeur de pick-up 2,30 m  
 Largeurs de balles / 1,20 m, diamètre de balles  
 IMPRESS 155 VC PRO 0,80 – 1,55 m diamètre de balles  
 IMPRESS 185 VC PRO 0,90 – 1,85 m  
 Commande électronique ISOBUS, sans terminal  
 Essieu tandem avec pneumatiques 520/55 R 22,5





### Qualité de fourrage maximale en un seul passage

Les presses enrubanneuses IMPRESS complètent toutes les performances des IMPRESS F et V par une table d'enrubannage à deux bras commandés par le bas, un nouveau concept unique. Ainsi vous pressez et enrubannez un fourrage de grande qualité en un seul passage.



### Adaptation au sol performante

L'essieu tandem avec roues 22,5" offre à la presse enrubanneuse une qualité de suivi du sol exceptionnelle ainsi qu'une faible pression au sol de max. 1,58 kg/cm<sup>2</sup>. Le tout réalisant un ramassage du fourrage sans laisser de brins, même dans les terrains accidentés.

### Retourneur de balles

Le retourneur de balles, proposé en option, bascule la balle enrubannée sur le flanc lors de la dépose pour qu'elle ne se déforme pas et pour qu'elle repose sur la face la plus recouverte par le film. Parfaitement intégré dans la table d'enrubannage, il se déploie automatiquement pour la dépose et ainsi ne prend que peu de place. Il s'active et se désactive depuis le terminal de commande. Après la dépose, il se replie sous la table d'enrubannage dans l'attente de la prochaine balle. Lors du passage de foin et de paille, il reste en place et ne doit pas être démonté.

### Transfert fiable même dans les pentes

Le capteur d'inclinaison, proposé en option, adapte automatiquement les paramètres de fonctionnement aux conditions de travail et assure ainsi un bon transfert de la balle même dans les pentes. Les fonctions hydrauliques telles que la porte arrière, la table d'enrubannage et la dépose de balle s'adaptent automatiquement.





## Nouveau principe d'enrubannage unique

La disposition unique des bras avec un entraînement par le bas lui confère un centre de gravité très bas et ainsi une grande stabilité dans les pentes.

Afin de réduire au maximum les risques de déchirement du film, la hauteur de chute de la balle a été fortement réduite.

Pour les modèles à chambre variable, la hauteur des satellites est réglable et permet un positionnement adapté du film pour des diamètres de balles de 1,10 à 1,50 m. Le dispositif de pré-étirement avec détecteur de déchirement du film permet un réglage facile du pré-étirements de 50 % et 70 %.

Le charriot linéaire permet un transfert sûr et rapide de la balle vers la table d'enrubannage jusqu'à des pentes de 40%.

L'arrêt d'urgence de l'enrubanneuse respecte les dernières réglementations et évite tout risque de blessure à proximité de la table.

Le système d'enrubannage entièrement réglable depuis le terminal de commande peut tourner à une fréquence allant jusqu'à 36 tr/mn pour une productivité et une efficacité maximale avec une qualité de fourrage constante dans toutes les conditions d'utilisation.

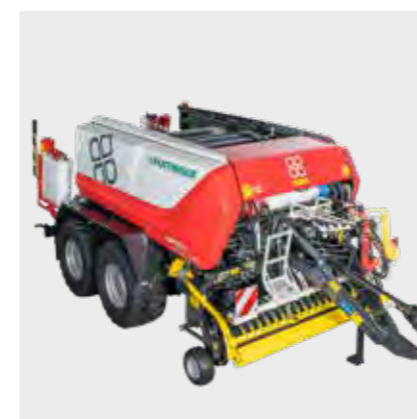

## IMPRESS 125 FC PRO

L'IMPRESS 125 VC PRO est une presse enrubanneuse à chambre fixe, équipée de 18 rouleaux.

- 4 rouleaux starter, 6 rouleaux d'entraînement et 8 rouleaux de formation de balles
- Barre de coupe à 32 couteaux
- Entraînement 1 000 tr/mn
- Largeur de pick-up 2,30 m
- Diamètre de balle 1,30 m, enrubannée 1,30 m.
- Commande électronique ISOBUS, sans terminal

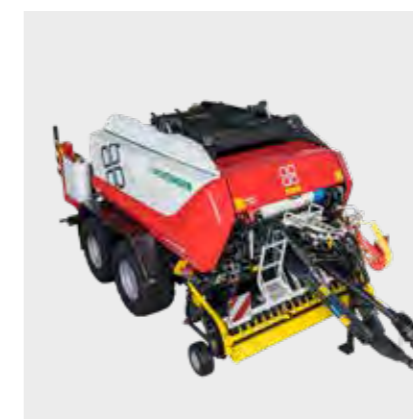

## IMPRESS 155 VC PRO

L'IMPRESS 155 VC PRO est une presse enrubanneuse à chambre variable, munie de 3 courroies sans agrafes et adaptées à tous les types de fourrage et conditions d'utilisation.

- 3 courroies sans agrafes
- Barre de coupe à 32 couteaux
- Entraînement 1 000 tr/mn
- Largeur de pick-up 2,30 m
- Diamètres de balle de 0,80 à 1,55 m, enrubannée de 1,10 à 1,50 m.
- Commande électronique ISOBUS, sans terminal



## IMPRESS 185 VC PRO

L'IMPRESS 185 VC PRO est une presse enrubanneuse à chambre variable pour les entrepreneurs et les grosses exploitations.

Lorsque les conditions d'utilisation sont très variables, elle représente la solution idéale grâce à la très grande polyvalence du diamètre de balles.

- 3 courroies sans agrafes
- Barre de coupe à 32 couteaux
- Entraînement 1 000 tr/mn
- Largeur de pick-up 2,30 m
- Diamètres de balle de 0,90 à 1,85 m, enrubannée de 1,10 à 1,50 m
- Commande électronique ISOBUS, sans terminal





### Grande rentabilité grâce au liage film

L'utilisation d'un liage film en combinaison avec le dispositif de coupe courte à 32 couteaux vous permet d'augmenter de manière significative le poids de vos balles rondes. Le liage film permet de comprimer nettement plus le fourrage coupé court.

Augmenter la rentabilité en réduisant le temps d'enrubannage, en consommant moins de film tout en bénéficiant d'une qualité de fourrage exceptionnelle.

### Préservation des ressources grâce au liage film

Le liage film garantit une grande qualité de fourrage et permet de réduire les pertes de fourrage dues au développement de moisissures. Il protège nettement mieux les balles contre toute détérioration.

Coûts de transport, de stockage et de manipulation sont considérablement réduits et vous pouvez optimiser vos surfaces de stockage.

Grâce au liage film, vous n'utilisez plus qu'un seul produit. Le traitement des déchets est donc considérablement facilité.



### Manipulation facile

Le liage film garantit des balles compactes et bien formées, conservant leur forme cylindrique. Ce maintien de la forme facilite le transport et garantit un stockage stable.



### Recyclage très facile

Le film de liage et d'enrubannage peuvent être recyclés ensemble. Le travail pénible de séparation du film et du filet n'existe donc plus. Ceci permet une valorisation des déchets beaucoup plus simple et efficace.



### Stockage hygiénique

Des balles couchées sur le flanc génèrent une pression vers l'extérieur. Les différentes couches de film se tendent et se pressent les unes contre les autres. Les balles conservent leur forme. De plus le nombre de couches est plus important sur le flanc et améliore la protection.



### Dépose en douceur

Spécialement pour les prairies artificielles, une bâche de dépose est proposée en option. La bâche est fixée sous la table d'enrubannage et peut-être déroulée en cas de besoin. Elles évitent efficacement tout percement du film lors de la dépose.





## Une technique pour les professionnels

Conçues pour une sécurité d'utilisation et une performance maximales.

Enrubanner directement, en dépose immédiate ou double. Novateur, performant et parfaitement adapté à la grande performance de la presse.

## Polyvalence d'utilisation maximale

Qu'il pleuve ou qu'il fasse beau, dans la paille, le foin ou l'ensilage, la fiabilité de la presse à balles rondes dans toutes les conditions.

- Multiples possibilités de commande groupée des couteaux
- Diamètres de balle 1,30 en fixe, de 0,80 à 1,55 m ou de 0,90 à 1,85 m en variable.
- La hauteur des satellites est réglable pour enrubanner des balles d'un diamètre de balles de 1,10 à 1,50 m.
- Possibilité de dépose horizontale ou verticale de la balle



## Qualité de fourrage maximale

- Presser et enrubanner en un seul passage.
- Qualité de fourrage parfaite grâce à l'enrubannage immédiat après le pressage de la balle.
- La faible hauteur de chute de la balle réduit fortement le risque d'endommagement du film.



## Fiabilité

- Dispositif d'enrubannage compact avec doubles-bras entraînés par le bas
- Dispositif de pré-étirement du film, réglable facile pour des pré-étirements de 50 % ou 70 % avec détecteur de déchirement
- Transfert facile et sûr de la balle vers la table d'enrubannage jusqu'à des pentes de 40 % grâce à un chariot de transfert spécifique
- Dispositif de détection du déchirement du filet
- L'arrêt d'urgence de l'enrubanneuse respecte les dernières réglementations
- Grand dégagement à l'avant sous le pick-up mais aussi à l'arrière sous l'enrubanneuse



## Confort

- Enrubannage en mode automatique ou manuel au choix
- Commandes reprises à l'arrière pour un entretien confortable
- Phares de travail LED, gyrophare et caméra de série pour un contrôle optimal
- Graissage automatique des chaînes
- Graissage centralisé des paliers de rouleaux de pressage ou de tension des courroies.
- Remplacement rapide et confortable du film grâce aux deux magasins de stockage à repliage hydraulique, disposés de chaque côté
- Magasin de stockage des films protégé derrière les capots
- Dispositif d'enrubannage à réglage totalement automatique et grande vitesse de travail
- 12 bobines de film peuvent être transportées sous protection dans le magasin
- 2 bobines de filet ou de film supplémentaires ont également de la place
- Graissage automatique en option



## Qualité et durabilité

La technique de mise en peinture PÖTTINGER utilise le procédé de revêtement par cataphorèse (KTL) et la finition par poudrage.

- Un procédé respectueux de l'environnement puisqu'il n'utilise aucun dissolvant
- Grande élasticité et longévité
- Pas d'apparition de fissures en cas de choc ou de déformation
- Très bonne protection antirouille et anti-UV
- Valeur de reprise élevée





### SELECT CONTROL - présélection électronique

De série sur les modèles IMPRES MASTER.

Avec le terminal SELECT CONTROL, sélectionnez les fonctions puis commandez-les en actionnant le distributeur tracteur.

- Les fonctions sont pré-sélectionnées sur le terminal.
- Coque à 2 composants de haute qualité avec grand écran et affichage des fonctions
- Touches rétro-éclairées pour une vision optimale de nuit
- Terminal avec ventouses
- Compteurs de balles total et journalier
- Densité de balle variable en 3 zones sur les variables.
- Signal sonore en début de pressage
- Signal sonore en fin de pressage
- Indication de la tension de courroie (V), densité de balle (F), diamètre, nombre de couches de filet
- Indication de direction
- Fonctions automatisées : liage automatique
- Symboles de position du pick-up, des couteaux, de la trappe mobile et du liage
- Réglages de diamètre et de densité de balles et nombre de couches de filet

Raccordements :

- 1 x prise 3 broches COBO
- 2 x doubles effets, 1 x retour libre.
- Filtre à huile de série



### POWER CONTROL - terminal électronique

En option sur modèles IMPRESS PRO.

Avec le terminal POWER CONTROL, vous pouvez commander toutes les machines compatibles ISOBUS de PÖTTINGER. Les fonctions sont commandées directement par pression sur touche sans présélection ni commande de distributeur. Les touches principales sont directement imprimées avec les fonctions spécifiques de la machine - une simplification pour le chauffeur. Avec l'aide des touches F1 à F4, vous commandez les options de votre machine. L'écran couleur informe en un coup d'œil de l'état et des fonctions de la machine.

- Compteurs de balles total et individuel pour 3 clients
- Densité de balle variable en 3 zones
- Signal sonore en début de pressage
- Signal sonore en fin de pressage
- Indication de la tension de courroie (V), densité de balle (F), diamètre, nombre de couches de filet
- Symboles de position du pick-up, des couteaux, de la trappe mobile, du liage et du graissage automatique (option)
- Indication de direction
- Fonctions automatisées : liage, fermeture de porte arrière (nécessite l'éjecteur de balles) et pick-up automatique
- Fonction semi-automatique avec touche marche/pause pour toutes les fonctions - unique.
- Réglages de diamètre et de densité de balles et nombre de couches de filet

Raccordements :

- 1 x prise 3 broches COBO
- 1 x simple effet, 1 x retour libre.
- 1 x Load Sensing.
- Filtre à huile de série



### EXPERT 75 terminal ISOBUS

En option sur modèles IMPRESS PRO.

Le terminal compact de 5,6" EXPERT 75 ISOBUS se commande aussi bien directement par Touch Screen que par pression sur les touches ou par la roulette. Une commande d'une seule main est rendue possible grâce à la poignée. Le capteur de luminosité et le rétroéclairage des touches offrent un grand confort d'utilisation même la nuit.

- Commande confortable à une seule main avec prise d'appui à l'arrière côté droit
- Douze touches tactiles (F1 à F12) disposées à droite sur deux rangées.
- Saisie de données par touches ou sur écran tactile
- Molette avec fonction de validation pour la saisie ou la modification directe de valeurs de consigne.
- Coque en plastique robuste et dimensions compactes.
- Écran tactile couleur TFT haute définition de 5,6".
- Capteur de luminosité et touches rétro-éclairées
- Compteurs de balles total et individuel pour 20 clients
- Prise USB pour captures d'écran (screenshots) et mises à jour logicielles
- Compatible joystick AUX
- Roulette avec fonction de confirmation pour la saisie ou la modification de données
- Fonctions ISOBUS supplémentaires : liage automatique ISO (nécessite l'indication de vitesse par prise signal)



### CCI 1200 Terminal ISOBUS

En option sur modèles IMPRESS PRO.

Le nouveau terminal 12" CCI 1200 ISOBUS offre à l'utilisateur une large palette de fonctionnalités. Le terminal se commande comme une tablette directement par pression sur l'écran. Le défilement des menus est très simple et intuitif. Le capteur de luminosité intégré adapte automatiquement l'intensité lumineuse de l'écran.

- Disposition portrait ou paysage au choix
- Grosse définition pour une facilité de lecture et de contrôle des fonctions de la machine
- Présentation individualisée

Affichage simultané de plusieurs fonctions :

- Images, vidéos et fonctions de la machine en un coup d'œil - rangement en toute sécurité
- Suivi visuel de l'enrubannage
- Possibilité de commande de plusieurs machines ISOBUS en même temps
- Affichage et traitement des données au travers de la prise signal (par exemple : signal de vitesse)

Dispositif d'assistance innovant

- Informez-vous à tout moment sur les applications actuelles et leurs fonctions
- Des images et des vidéos vous aident pour les réglages



# Accessoires

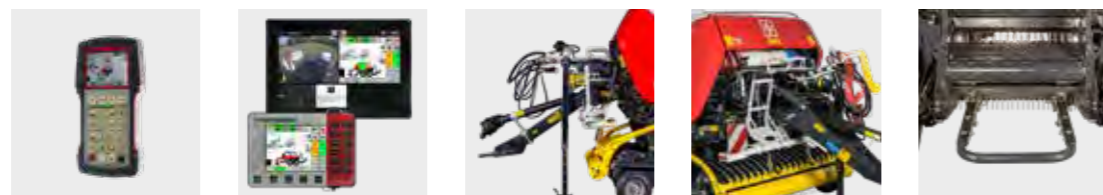

	<b>POWER CONTROL</b>	<b>EXPERT 75 / CCI 1200 Terminal ISOBUS</b>	<b>Timon bas</b>	<b>Timon articulé hydraulique</b>	<b>Ejecteur de balles</b>
IMPRESS V	-	- / -	<input type="checkbox"/>	-	<input type="checkbox"/>
IMPRESS F / V MASTER	-	- / -	<input type="checkbox"/>	-	<input type="checkbox"/>
IMPRESS F / V PRO	<input type="checkbox"/>	<input type="checkbox"/> / <input type="checkbox"/>	<input type="checkbox"/>	<input type="checkbox"/>	<input type="checkbox"/>
IMPRESS FC / VC PRO	<input type="checkbox"/>	<input type="checkbox"/> / <input type="checkbox"/>	<input type="checkbox"/>	<input type="checkbox"/>	-

	<b>Timon bas avec boule</b>	<b>Rallonge pour attelage anneau ou boule +70 mm</b>	<b>Pick-up 2,30 m</b>	<b>Freins hydrauliques ou pneumatiques</b>	<b>Pneumatiques 500/50-17</b>
IMPRESS V	<input type="checkbox"/>	<input type="checkbox"/>	<input type="checkbox"/>	<input type="checkbox"/>	<input type="checkbox"/>
IMPRESS F / V MASTER	<input type="checkbox"/>	<input type="checkbox"/>	<input type="checkbox"/>	<input type="checkbox"/>	<input type="checkbox"/>
IMPRESS F / V PRO	<input type="checkbox"/>	<input type="checkbox"/>	<input checked="" type="checkbox"/>	<input type="checkbox"/>	<input checked="" type="checkbox"/>
IMPRESS FC / VC PRO	<input type="checkbox"/>	<input type="checkbox"/>	<input checked="" type="checkbox"/>	<input type="checkbox"/>	-

# Accessoires

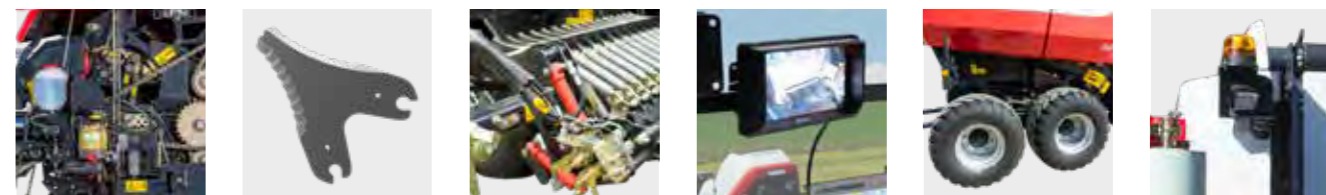

	<b>Graissage automatique</b>	<b>Couteau TWINBLADE</b>	<b>Commande hydraulique des cames</b>	<b>Caméra / moniteur</b>	<b>Essieu tandem</b>	<b>Gyrophare</b>
-	-	-	<input type="checkbox"/> / <input type="checkbox"/>	<input type="checkbox"/>	<input type="checkbox"/>	
-	<input checked="" type="checkbox"/>	-	<input type="checkbox"/> / <input type="checkbox"/>	<input type="checkbox"/>	<input type="checkbox"/>	
<input type="checkbox"/>	<input checked="" type="checkbox"/>	<input type="checkbox"/>	<input type="checkbox"/> / <input type="checkbox"/>	<input type="checkbox"/>	<input type="checkbox"/>	
<input type="checkbox"/>	<input checked="" type="checkbox"/>	<input type="checkbox"/>	<input checked="" type="checkbox"/> / <input type="checkbox"/>	<input checked="" type="checkbox"/>	<input checked="" type="checkbox"/>	

	<b>Pneumatiques 520/50 R 17</b>	<b>Pneumatiques 500/60 R 22,5</b>	<b>Pneumatiques 520/55 R 22,5</b>	<b>Pneumatiques 620/40 R 22,5</b>	<b>Branchement LOAD SENSING</b>	<b>Releveur de balles</b>
<input type="checkbox"/>	<input type="checkbox"/>	<input type="checkbox"/>	<input type="checkbox"/>	-	-	
<input type="checkbox"/>	<input type="checkbox"/>	<input type="checkbox"/>	<input type="checkbox"/>	-	-	
<input type="checkbox"/>	<input type="checkbox"/>	<input type="checkbox"/>	<input type="checkbox"/>	<input type="checkbox"/>	-	
-	<input type="checkbox"/>	<input checked="" type="checkbox"/>	-	<input checked="" type="checkbox"/>	<input type="checkbox"/>	

■ = standard, □ = option



# Données techniques



Presses à chambre fixe	Diamètres de balles	Puissances à partir de	Largeurs pick-up de	Terminaux	Couteaux / distances entre couteaux
IMPRESS 125 F MASTER	1,30 – 1,35 m	59 kW / 80 ch	2,05 m	SELECT CONTROL	16 / 72 mm
IMPRESS 125 F PRO	1,30 – 1,35 m	74 kW / 100 ch	2,30 m	POWER CONTROL	32 / 36 mm



Presses à chambre variable	Diamètres de balles	Diamètre d'enrubannage	Puissances à partir de	Largeurs Pick-up de	Débits hydrauliques nécessaires
IMPRESS 155 V	0,80 – 1,55 m	52 kW / 70 ch	2,05 m	SELECT CONTROL	-
IMPRESS 155 V MASTER	0,80 – 1,55 m	59 kW / 80 ch	2,05 m	SELECT CONTROL	16 / 72 mm
IMPRESS 155 V PRO	0,80 – 1,55 m	74 kW / 100 ch	2,30 m	POWER CONTROL	32 / 36 mm
IMPRESS 185 V	0,90 – 1,85 m	52 kW / 70 ch	2,05 m	SELECT CONTROL	-
IMPRESS 185 V MASTER	0,90 – 1,85 m	59 kW / 80 ch	2,05 m	SELECT CONTROL	16 / 72 mm
IMPRESS 185 V PRO	0,90 – 1,85 m	74 kW / 100 ch	2,30 m	POWER CONTROL	32 / 36 mm



Presses enrubanneuses	Diamètres de balles	Diamètre d'enrubannage	Puissances à partir de	Largeurs Pick-up de	Débits hydrauliques nécessaires
IMPRESS 125 FC PRO	1,30 – 1,35 m	1,30 – 1,35 m	96 kW / 130 ch	2,30 m	60 l/min, 180 bar
IMPRESS 155 VC PRO	0,80 – 1,55 m	1,10 – 1,50 m	96 kW / 130 ch	2,30 m	60 l/min, 180 bar
IMPRESS 185 VC PRO	0,90 – 1,85 m	1,10 – 1,50 m	96 kW / 130 ch	2,30 m	60 l/min, 180 bar

Régimes prise de force	Longueurs	Largeurs extérieures	Hauteurs	Pneumatiques Standard	Poids
540 tr/mn	4 657 mm	2620 mm	2 545 mm	380/55-17	4600 kg
1000 tr/mn	4 657 mm	2830 mm	2 545 mm	500/50-17	4 850 kg

Doubles bras enrubanneurs	Longueurs	Largeurs extérieures	Hauteurs	Pneumatiques Standard	Poids
540 tr/mn	4 897 mm	2620 mm	2 825 mm	380/55-17	4500 kg
540 tr/mn	4 897 mm	2620 mm	2 825 mm	380/55-17	4750 kg
1000 tr/mn	4 897 mm	2830 mm	2 825 mm	500/50-17	5000 kg
540 tr/mn	5 107 mm	2620 mm	3 100 mm	380/55-17	4600 kg
540 tr/mn	5 107 mm	2620 mm	3 100 mm	380/55-17	4 850 kg
1000 tr/mn	5 107 mm	2830 mm	3 100 mm	500/50-17	5 100 kg

Doubles bras enrubanneurs	Longueurs	Largeurs extérieures	Hauteurs	Pneumatiques Standard	Poids
36 tr/min	7240 mm	2890 mm	2550 mm	520/55 R 22,5	7600 kg
36 tr/min	7240 mm	2890 mm	2825 mm	520/55 R 22,5	7700 kg
36 tr/min	7240 mm	2890 mm	3 100 mm	520/55 R 22,5	7900 kg



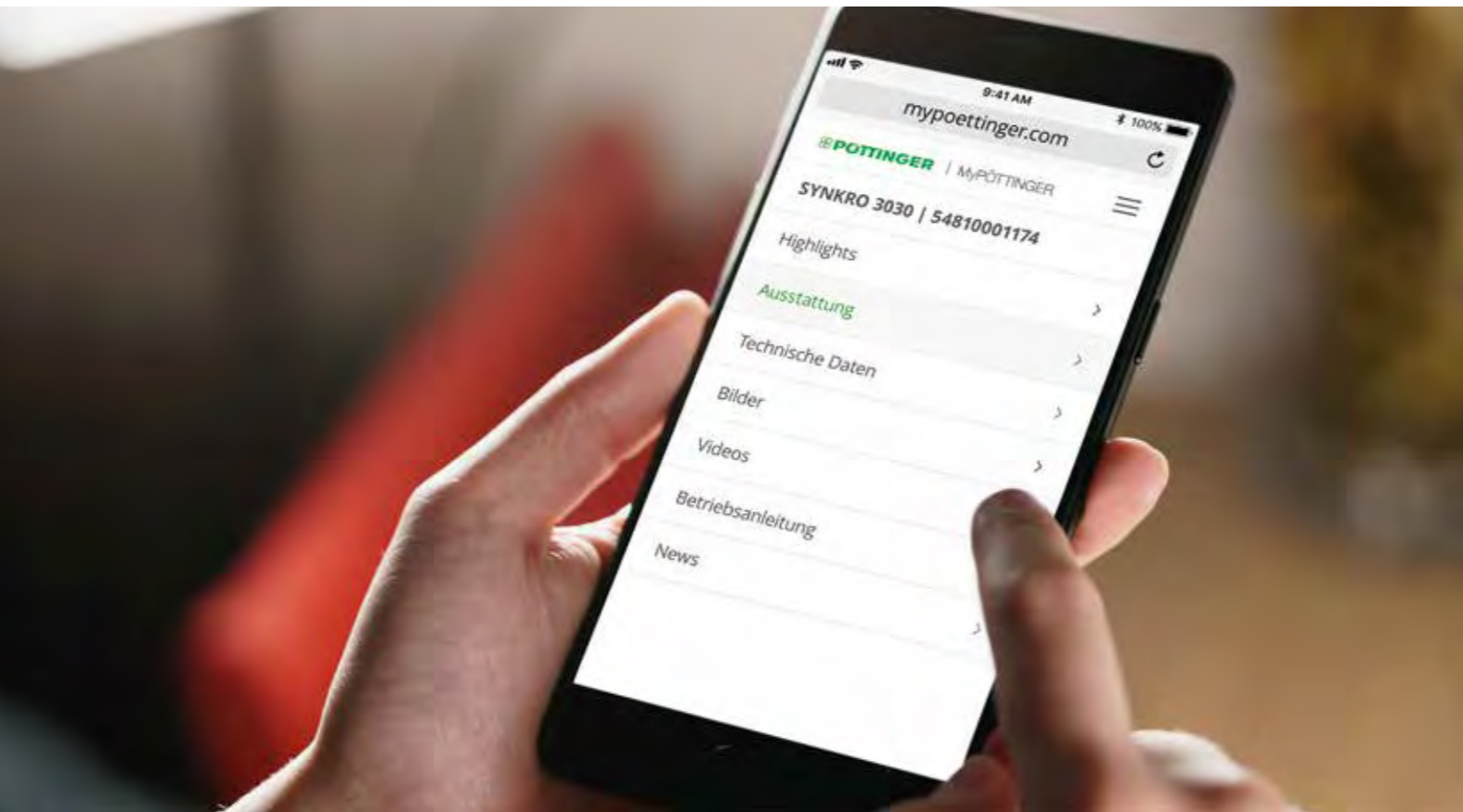

### Pour toutes les machines PÖTTINGER après 1997

MyPÖTTINGER correspond à un accès Internet qui met à disposition les informations spécifiques pour toutes les machines à partir de 1997 :

Scanner le QR-Code de la plaque constructeur avec votre smartphone ou tablette ou saisir le numéro de série de votre machine sur [www.mypoettinger.com](http://www.mypoettinger.com).

### Votre machine accessible en ligne

Vous accédez immédiatement aux informations suivantes.

- Notices d'utilisation
- Informations sur les équipements
- Prospectus
- Photos et vidéos

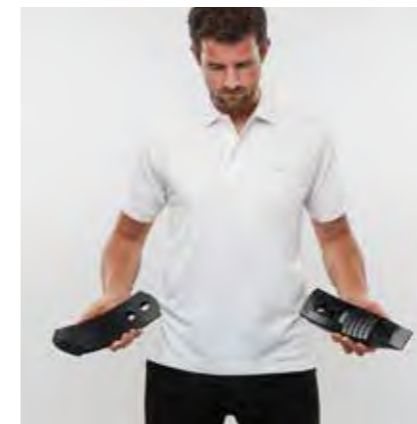

### Misez sur l'original

Les pièces d'origine PÖTTINGER se distinguent par leur fonctionnalités exemplaires, leur sécurité d'utilisation et leur performance. Chez PÖTTINGER, nous nous sommes imposés ces exigences. C'est pour cela que nos pièces originales PÖTTINGER sont conçues avec des matériaux de haute qualité. Chaque pièce de rechange et pièce d'usure est adaptée aux performances de la machine. Car différentes conditions d'utilisation et de sols nécessitent une adaptation individuelle.

Nous sommes aux côtés de nos clients et proposons avec les trois gammes de pièces d'usure CLASSIC, DURASTAR et DURASTAR PLUS, la bonne solution répondant à tous leurs besoins. Les pièces d'origine sont rentables car le savoir-faire ne se laisse pas copier !



### Leurs avantages

- Disponibilité immédiate et à long terme
- Longévité maximale grâce à des procédés de fabrication innovants et l'utilisation de matériaux de qualité
- Ajustement parfait évitant tout problème de fonction
- Qualité de travail maximale grâce à l'adaptation optimale aux fonctionnalités de la machine
- Baisse des coûts et gain de temps grâce à des intervalles de remplacement des pièces d'usure plus longs
- Contrôle qualité strict
- Évolution continue par la recherche et le développement
- Fourniture de pièces dans le monde entier
- Prix attractifs et conformes au marché pour toutes les pièces d'usure



### Gammes de pièces

CLASSIC désigne la gamme de pièces d'usure standard. Nous définissons ainsi la référence pour les pièces originales PÖTTINGER en matière de qualité, rapport qualité / prix et fiabilité. DURASTAR – l'innovation sur le marché de la pièce d'usure – résistance, qualité, performance et fiabilité.

Conditions d'utilisation et sollicitations extrêmes de la machine sont tout à fait normaux pour vous ? Alors, la gamme DURASTAR PLUS est la solution pour vous.





## Réussissez avec PÖTTINGER

- Une entreprise familiale depuis 1871
- Votre partenaire fiable
- Spécialiste en travail du sol, semis, fenaison et récolte
- Des innovations pertinentes pour un résultat exceptionnel
- Des racines en Autriche, mais présents dans le monde entier

## Récoltez la qualité

- Un sol sain est indispensable pour optimiser vos rendements. Nos machines vous accompagnent dans ce sens.
- Un fourrage de base propre et appétant représente les fondements pour une production laitière efficace. Depuis la fauche jusqu'à la récolte, nous vous aidons à influencer positivement et durablement la qualité de votre fourrage.
- Faites confiance à PÖTTINGER ! Récoltez vous aussi le succès !

## Informez-vous :

### **PÖTTINGER Landtechnik GmbH**

Industriegelände 1  
4710 Grieskirchen  
Autriche  
Tél. +43 7248 600-0  
info@poettinger.at  
www.poettinger.at

### **POETTINGER Canada Inc.**

460 Rue Robinson Sud  
Granby, QC, J2G 7N6  
Canada  
Phone +1 450 372 5595  
Fax +1 866 417 1683  
info@poettinger.ca  
www.poettinger.ca

### **PÖTTINGER AG**

Mellingerstrasse 11  
5413 Birmenstorf (Kt. Aargau)  
Schweiz  
Telefon +41 56 201 41 60  
info@poettinger.ch  
www.poettinger.ch

### **PÖTTINGER France S.a.r.l.**

129b, la Chapelle  
68650 Le Bonhomme  
France  
Tél. +33 389 47 28 30  
info@poettinger.fr  
www.poettinger.fr

### **PÖTTINGER Belgium s.p.r.l.**

Avenue Adolphe Lacomblé 69-71  
1030 Bruxelles  
Belgique  
Tél. +32 2 894 41 61  
info@poettinger.be  
www.poettinger.be